

2016

ALKATRÉSZ KATALÓGUS

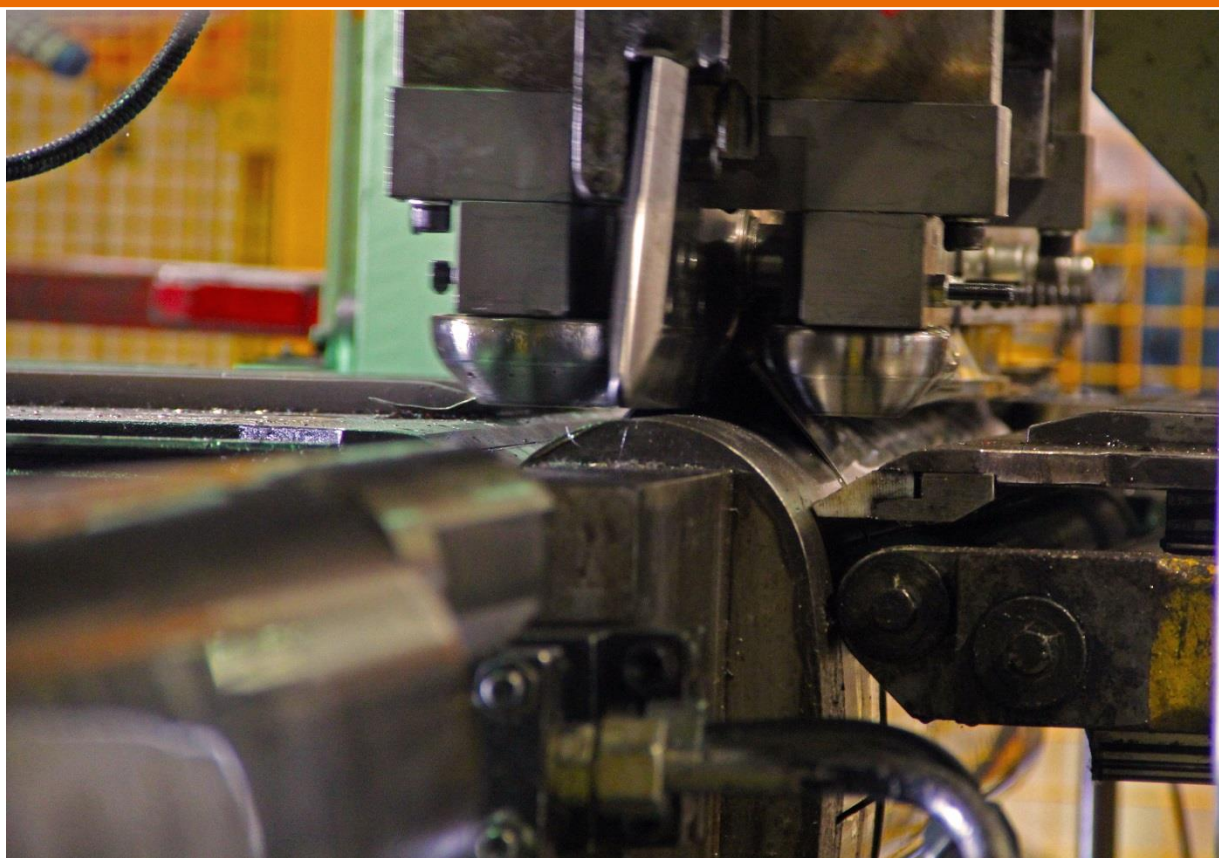

TARTALOM

Hollanderes-vágógyűrűs csatlakozók.....	3
1. Könyök 90° bekötő csatlakozók.....	3
2. Egyenes bekötő csatlakozók.....	3
3. Forgó bekötőelem.....	4
4. Forgó csatlakozó, BANJO type.....	4
5. Forgó csatlakozó T-elem, BANJO type.....	4
Hollanderes-vágógyűrűs toldók és kiegészítők.....	5
1. Toldó elem.....	5
2. T-csatlakozók.....	5
3. Hollanderek.....	5
4. Vágógyűrűk.....	6
Visszacsapó szelepek, falátvezetők.....	6
1. Visszacsapó szelepek.....	6
2. Falátvezetők.....	6
Gyorskuplungos (Push-in) csatlakozók.....	7
1. Könyök 90° csatlakozók.....	7
2. Egyenes csatlakozók.....	7
3. Könyök 90° csatlakozók 360°-ban elforduló.....	7
4. Gyorscsatlakozós toldó elem.....	8
Magasnyomású, flexibilis tömlők és szerelési anyagok.....	8
1. Magasnyomású tömlők.....	8
2. Csővégek (vasalatok) flexibilis tömlőkhöz (2-3-3a tételek).....	8
3. Egyenes csőszárak.....	9
4. 90° és 45°-os csőszárak.....	9
5. Műanyag és fémcsővek, kenővezetékek.....	10
Zsírzó blokkok.....	10
Záródugók.....	10
Töltőcsatlakozók.....	11
Adapterek, kiemelők és menet átalakító elemek.....	12
1. Kiemelő adapterek.....	12
2. Szorítóhüvelyek és DD vágógyűrűk.....	13
3. 45° Adapterek.....	13
4. 90° Adapterek.....	13
5. Csőbilincsek.....	14
6. Csővédő, lépésálló csőbandázs.....	14

Elektro-kémiai adagolású kenőpatronok.....	15
1. PULSARLUBE "C"	15
2. PULSARLUBE „S”	15
3. PULSARLUBE „E”	16
Elektro-mechanikai adagolású kenőpatronok.....	17
1. PULSARLUBE „M”	17
a) Kíttek PULSARLUBE „M” – töltve	17
2. PULSARLUBE „MSP” - Kíttek.....	18
3. PULSARLUBE "OL"	18
Elektro-mechanikus és elektro-kémiai adagolók tartozékai	19
Automata Kenőrendszerek.....	21
1. Dropsa Bravo kenőszivattyú.....	21
2. Lincoln P203 kenőszivattyú.....	21
3. Bekamax EP 1 kenőszivattyú.....	21
4. Vogel KFGS kenőszivattyú (Komatsu, Caterpillar)	22
Automata kenőrendszerek egyéb alkatrészei.....	22
1. Egyéb kiegészítők.....	22
Kenőanyagok.....	23
1. Kenősírok.....	23
2. Kenőolajok	23
Kiegészítő információk	24

Hollanderes-vágógyűrűs csatlakozók

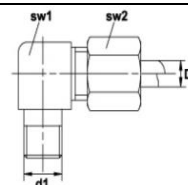

1. Könyök 90° bekötő csatlakozók

Cikkszám	Leírás	D csőméret	d1	Sw1	Sw2	Ár / Price
Part Number	Description	Tube diameter				EUR
104-101	WE 4-LL M6x1	4	M6x1	9	10	2,64 €
104-102	WE 4-LL M8x1	4	M8x1	9	10	2,64 €
104-103	WE 4-LL M10x1	4	M10x1	11	12	2,64 €
104-104	WE 4-LL R1/8 BSP	4	R 1/8"	11	12	2,64 €
106-101	WE 6-LL M6x1	6	M6x1	11	12	1,94 €
106-102	WE 6-LL M8x1	6	M8x1	11	12	1,94 €
106-103	WE 6-LL M10x1	6	M10x1	11	12	1,94 €
106-104	WE 6-LL R1/8 BSP	6	R 1/8"	11	12	1,94 €
106-105-L	WE 6-LL R1/4	6	R 1/4"	12	14	5,77 €
106-101-VA**	WE 6-LL M6x1	6	M6x1	11	12	Ask
106-102-VA**	WE 6-LL M8x1	6	M8x1	11	12	Ask
106-103-VA**	WE 6-LL M10x1	6	M10x1	11	12	Ask
106-104-VA**	WE 6-LL R1/8 BSP	6	R 1/8"	11	12	Ask

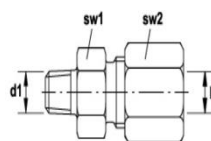

2. Egyenes bekötő csatlakozók

Cikkszám	Leírás	D csőméret	d1	Sw1	Sw2	Ár / Price
Part Number	Description	Tube diameter				EUR
104-001	GE 4-LL M6x1	4	M6x1	9	10	1,20 €
104-002	GE 4-LL M8x1	4	M8x1	9	10	1,20 €
104-003	GE 4-LL M10x1	4	M10x1	11	12	1,20 €
104-004	GE 4-LL R1/8 BSP	4	R 1/8"	11	12	1,20 €
106-001	GE 6-LL M6x1	6	M6x1	11	12	0,94 €
106-002	GE 6-LL M8x1	6	M8x1	11	12	0,94 €
106-003	GE 6-LL M10x1	6	M10x1	11	12	0,94 €
106-004	GE 6-LL R1/8 BSP	6	R 1/8"	11	12	0,94 €
106-005-L	GE 6-LL R1/4	6	R 1/4"	12	14	2,68 €
106-001-VA	GE 6-LL M6x1	6	M6x1	11	12	Ask
106-002-VA	GE 6-LL M8x1	6	M8x1	11	12	Ask
106-003-VA	GE 6-LL M10x1	6	M10x1	11	12	Ask
106-004-VA	GE 6-LL R1/8 BSP	6	R 1/8"	11	12	Ask
108-001	GE 8-LL M6x1	8	M6x1	14	14	1,85 €
108-002	GE 8-LL M8x1	8	M8x1	14	14	1,85 €
108-003	GE 8-LL M10x1	8	M10x1	14	14	1,85 €
108-004	GE 8-LL R1/8 BSP	8	R 1/8"	14	14	1,85 €



3. Forgó bekötőelem

Cikkszám	Leírás	D	d1	Sw1	Sw2	Ár / Price
Part Number	Description	Tube diameter				EUR
106-123	Forgó könyök csatlakozó	6	10x1	12	14	8,20 €
106-124	Forgó könyök csatlakozó	6	1/8"	12	14	8,50 €

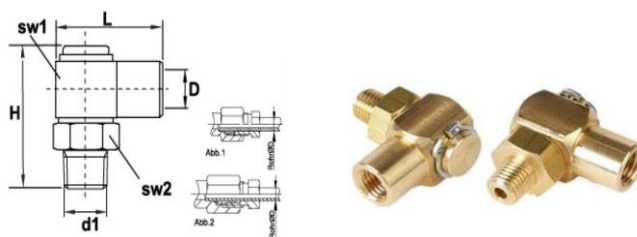

4. Forgó csatlakozó, BANJO type

Cikkszám	Leírás	D	D	d1	Sw1	Sw2	H	L	Ár / Price
Part Number	Description	Tube diameter							EUR
104-172	Forgó könyök csatlakozó	4	8x1	8x1	15	14	30	26,5	13,63 €
104-173	Forgó könyök csatlakozó	4	8x1	10x1	15	14	30	26,5	13,63 €
106-171	Forgó könyök csatlakozó	6	10x1	6x1	15	14	30	29	13,63 €
106-172	Forgó könyök csatlakozó	6	10x1	8x1	15	14	30	29	13,63 €
106-173	Forgó könyök csatlakozó	6	10x1	10x1	15	14	30	29	13,63 €
106-174	Forgó könyök csatlakozó	6	10x1	1/8"	15	14	30	29	13,63 €

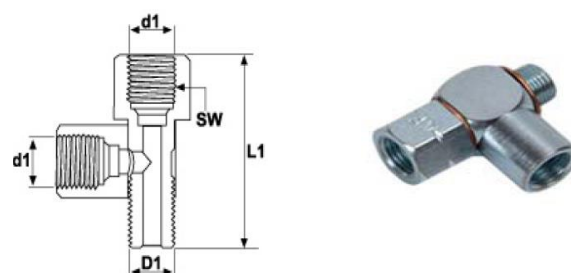

5. Forgó csatlakozó T-elem, BANJO type

Cikkszám	Leírás	D1	d1	SW	Ár / Price
Part Number	Description				EUR
100-323	Forgó könyök T-csatlakozó	10x1	10x1	14	6,22 €
100-324	Forgó könyök T-csatlakozó	1/8"	10x1	14	6,22 €

Hollanderes-vágógyűrűs toldók és kiegészítők

1. Toldó elem

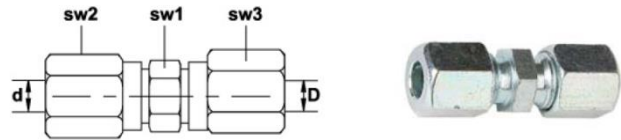

Cikkszám	Leírás	d	D	Sw1	Sw2	sw3	Ár / Price
Part Number	Description	Tube diameter	Tube diameter				EUR
104-000	G 4-LL	4	4	9	10	10	2,04 €
104-000-6	G 4-LL / G 6-LL	4	6	11	10	12	2,43 €
106-000	G 6-LL	6	6	11	12	12	1,65 €
106-000-8	G 6-LL / G 8-LL	6	8	12	12	124	2,94 €
106-000-10	G 6-LL / G 10-LL	6	10	17	14	19	3,17 €
108-000-L	G 8-L	8	8	12	17	17	2,80 €
110-000-L	G 10-L	10	10	17	19	19	3,17 €
104-00-VA	G 4-LL	4	4	9	10	10	Ask
106-000-VA	G 6-LL	6	6	11	12	12	Ask
108-000-VA-L	G 8-L	8	8	14	17	17	Ask
110-000-VA-L	G 10-L	10	10	17	19	19	Ask

2. T-csatlakozók

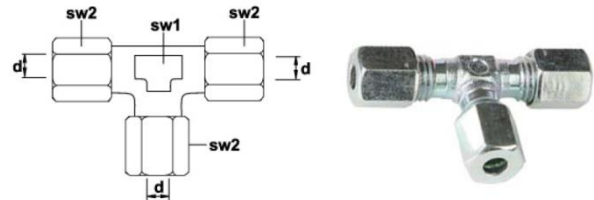

Cikkszám	Leírás	D csőméret	Sw1	Sw2	Ár / Price
Part Number	Description	Tube diameter			EUR
104-300	T 4-LL	4	9	10	6,40 €
106-300	T 6-LL	6	11	12	6,45 €
106-300-L	T 6-LL	6	12	14	7,91 €
108-300-L	T 8-L	4	12	14	8,00 €

3. Hollanderek



Cikkszám	Leírás	di	Sw1	Ár / Price
Part Number	Description	Tube diameter		EUR
104-200	4MM	4	9	0,27 €
106-200	6MM	6	12	0,27 €
106-200-SW	6MM fekete	6	12	0,23 €
106-200-VA	6MM	6	12	Ask
108-200	8MM	8	14	0,44 €
110-200-L	10MM	10	19	0,39 €

4. Vágógyűrűk



Cikkszám		D	Ár / Price
104-210	4MM	4	0,31 €
106-210	6MM	6	0,23 €
106-210-VA	6MM	6	Ask
108-210	8MM	8	0,45 €
110-210-L	10mm	10	0,47 €

Visszacsapó szelepek, falátvezetők

1. Visszacsapó szelepek



Cikkszám	Leírás	d1	D	D1	Sw	Ár / Price
Part Number	Description	Tube diameter	Tube diameter			EUR
106-033-RVB	RVB M10X1 BODY	M10x1	6	M10x1	11	1,98 €
106-033-RVL	RVL M10X1 BODY	M10x1	6	M10x1	11	1,51 €
106-033-RVV	RVV M10X1 BODY	M10x1	6	M10x1	11	1,64 €
106-033-RVV-VA	RVV M10X1 VA BODY	M10x1	6	M10x1	11	18,59 €
92335	SMX	R 1/8"	6	R 1/8"	12	6,50 €
644776	SMP-M	M8x1	4	5/16"	10	3,99 €

Szükséges alkatrészek:

- 106-200-SW hollander
- 106-210 vágógyűrű

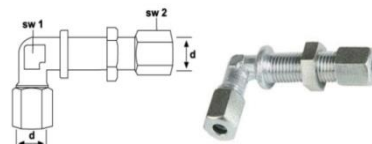

2. Falátvezetők



Cikkszám	Leírás	d	L1	Sw1	Sw2	Ár / Price
Part Number	Description	Tube diameter				EUR
106-231-L	90°falátvezető	6		12	14	9,42 €
106-231-L-VA	90°falátvezető, Saválló	6		12	14	Ask
108-231-L	90°falátvezető	8		14	17	9,71 €
106-221-L	Egyenes falátvezető	6		17	14	5,20 €
106-221-L-VA	Egyenes falátvezető, Saválló	6		17	14	Ask
108-221-L	Egyenes falátvezető	8		17	17	5,42 €
106-241-L	Egyenes falátvezető M6x1	6	33	17	14	5,54 €
106-243-L	Egyenes falátvezető M10x1	6	66	17	14	8,34 €

Gyorskuplungos (Push-in) csatlakozók

Műanyag csövekhez, vagy NUT csőszárhoz

1. Könyök 90° csatlakozók

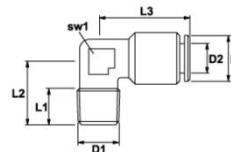

Cikkszám	Leírás	D	D1	D2	Sw1	L1	L2	L3	Ár / Price
Part Number	Description			Tube diameter					EUR
104-151	WEK 4-M6x1	9	M6x1	4	10	7,5	16,5	20	3,08 €
104-152	WEK 4-M8x1	9	M8x1	4	10	8	16,5	20	3,08 €
104-153	WEK 4-M10x1	9	M10x1	4	10	8	17	20	3,08 €
104-154	WEK 4-R1/8 BSP	9	R1/8 BSP	4	10	8	15	20	3,08 €
106-151	WEK 6-M6x1	12	M6x1	6	10	7,5	16,5	21	3,08 €
106-152	WEK 6-M8x1	12	M8x1	6	10	8	16,5	21	3,08 €
106-153	WEK 6-M10x1	12	M10x1	6	10	8	17	21	3,08 €
106-154	WEK 6-R1/8 BSP	12	R1/8 BSP	6	10	8	15	21	3,08 €

2. Egyenes csatlakozók

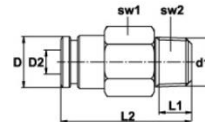

Cikkszám	Leírás	D	D1	D2	Sw1	Sw2	L1	L2	Ár / Price
Part Number	Description			Tube diameter					EUR
104-051	GEK 4-M6x1	9	M6x1	4	10	3	7,5	18,5	2,03 €
104-052	GEK 4-M8x1	9	M8x1	4	10	2,5	8	23	2,03 €
104-053	GEK 4-M10x1	9	M10x1	4	10	3	8	20	2,03 €
104-054	GEK 4-R1/8 BSP	9	R1/8 BSP	4	11	3	8	20	2,03 €
106-051	GEK 6-M6x1	12	M6x1	6	12	3	7,5	21,5	2,00 €
106-052	GEK 6-M8x1	12	M8x1	6	12	2,5	8	25,5	2,00 €
106-053	GEK 6-M10x1	12	M10x1	6	12	4	8	25,5	2,00 €
106-054	GEK 6-R1/8 BSP	12	R1/8 BSP	6	12	4	8	22	2,00 €

3. Könyök 90° csatlakozók 360°-ban elforduló

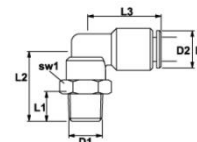

Cikkszám	Leírás	D	D1	D2	Sw1	L1	L2	L3	Ár/Price
Part Number	Description			Tube diameter					EUR
104-111	WEDK 4-M6x1	9	M6x1	4	13	8	20,5	20	4,14 €
104-112	WEDK 4-M8x1	9	M8x1	4	13	8	20,5	20	4,14 €
104-113	WEDK 4-M10x1	9	M10x1	4	13	8	20,5	20	4,14 €
104-114	WEDK 4-R1/8 BSP	9	R1/8 BSP	4	13	7,5	20	20	4,14 €
106-111	WEDK 6-M6x1	12	M6x1	6	13	8	20,5	21,5	4,14 €
106-112	WEDK 6-M8x1	12	M8x1	6	13	8	20,5	21,5	4,14 €
106-113	WEDK 6-M10x1	12	M10x1	6	13	8	21,5	21,5	4,14 €
106-114	WEDK 6-R1/8 BSP	12	R1/8 BSP	6	13	7,5	20,5	21,5	4,14 €

4. Gyorscsatlakozós toldó elem

Műanyag csövekhez, vagy NUT csőszárhoz

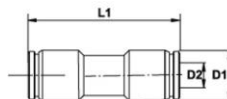

Cikkszám	Leírás	D1	D2	L1	Ár / Price
Part Number	Description		Tube diameter		EUR
104-110	GK 4 GYORSTOLDO	9	4	28	4,28 €
106-110	GK 6 GYORSTOLDO	12	6	31,5	4,00 €

Magasnyomású, flexibilis tömlők és szerelési anyagok

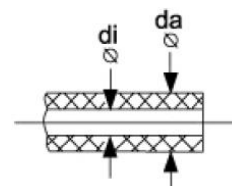

1. Magasnyomású tömlők

600-840 bar nyomásig, Thermopl.Polyurethan szövetbetétes erősítéssel -30°-tól +80°C-ig használható

Cikkszám	Leírás	di	da	Csomag	Ár / Price
Part Number	Description			Packing	EUR
100-001	8,6x2,25MM 50M tekercs, NLGI 2 zsírral töltött	4	8,6	50	2,57 €
100-002	8,6x2,25MM 50M tekercs, töltetlen	4	8,6	50	2,14 €
100-011	11,3x2,5MM 100M tekercs, NLGI 2 zsírral töltött	6,3	11,3	100	4,43 €
100-012	11,3x2,5MM 100M tekercs, töltetlen	6,3	11,3	100	3,71 €

2. Csővégek (vasalatok) flexibilis tömlőkhöz (2-3-3a)

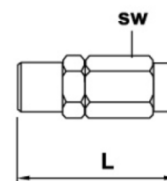

Cikkszám	Leírás	L	Sw	Tételszám	Ár/Price
Part Number	Description				
100-050	Csőszár-hüvely 8,6MM tömlőhöz	28	12	2	1,23 €
100-050-SW	Csőszár-hüvely 8,6MM tömlőhöz, FEKETE	28	12	2	1,23 €
100-050-1	Csőszár-hüvely 8,6MM tömlőhöz				1,85 €
100-050-VA	Csőszár-hüvely 8,6MM tömlőhöz, SAVÁLLÓ	28	12	2	Ask
100-060	Csőszár-hüvely 11,3MM	35,8	17	2	3,43 €
100-060-VA	Csőszár-hüvely 11,3MM, SAVÁLLÓ	35,8	17	2	Ask
100-012	11,3x2,5MM 100M tekercs, töltetlen	35,8	17	2	3,71 €

3. Egyenes csőszárak

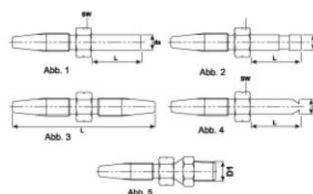

Cikkszám	Leírás	da	L	Sw	Ár / Price
Part Number	Description				EUR
100-054-4	4MM rövid	4	20	10	1,47 €
100-054	6MM rövid	6	20	10	1,31 €
100-054-NUT	6MM rövid, NUT	6	20	10	1,31 €
100-055		6			1,31 €
100-051	6MM hosszú	6	30	10	1,31 €
100-051-1	6MM 1/8NPT				4,24 €
100-051-NUT	6MM hosszú, NUT	6	30	10	1,31 €
100-091	6MM hosszú				3,14 €
100-061	6MM rövid				1,83 €
100-051-VA	6MM hosszú, SAVÁLLÓ	6	30	10	Ask
100-051-8	8MM hosszú	8	30	10	1,76 €
100-064	6MM rövid 11,3 tömlőhöz	6	20	12	2,57 €
100-064-NUT	6MM rövid 11,3 tömlőhöz, NUT	6	20	12	2,57 €
100-074	8MM rövid 11,3 tömlőhöz	8	20	12	2,57 €
100-081	8MM hosszú 11,3 tömlőhöz				2,57 €

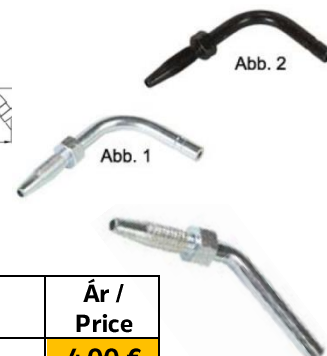
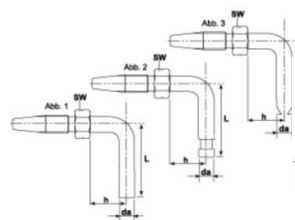

4. 90° és 45°-os csőszárak

Cikkszám	Leírás	h	l	Sw	Ár / Price
100-059-4	90° 4MM rövid, d=4mm	14	30	10	4,00 €
100-059	90° 6MM hosszú				2,71 €
100-059-NUT	90° 6MM hosszú, NUT				2,71 €
100-052	90° 6MM rövid	13	21	10	2,28 €
100-053	90° 6MM hosszú	28	37	10	2,28 €
100-053-NUT	90° 6MM hosszú, NUT	28	37	10	2,28 €
100-056	90° 6MM hosszú				2,28 €
100-056-NUT	90° 6MM hosszú, NUT				2,28 €
100-062	90° 6MM hosszú				2,71 €
100-063	90° 6MM hosszú				5,14 €
100-073	90° 8MM hosszú				5,14 €
100-083	90° 10MM hosszú				5,14 €
100-053-NUT-SW	90° 6MM hosszú, NUT, fekete	28	37	10	2,50 €
100-057-NUT	45° 6MM rövid, NUT	24	15	10	2,28 €
100-058-NUT	45° 8MM hosszú, NUT	35	25	10	2,28 €
100-068	45° 6MM rövid				5,14 €
100-078	45° 8MM rövid				5,14 €

5. Műanyag és fémcsövek, kenővezetékek



Cikkszám	Leírás	da	s	di	Ár / Price
Part Number	Description				€/m
100-009-25	6x1,5MM zsírral töltött 25M tekercs	6	1,5	3	2,24 €
100-003	6x1,5MM töltetlen, 100M tekercs	6	1,5	3	1,38 €
100-004	6x1,5MM töltött, 100M tekercs	6	1,5	3	1,70 €
100-006	4x0,85MM fekete, PA12 PHL DIN73378	4	0,85	2,3	0,87 €
100-006-T	4x0,85MM átlátszó PA12 PHL DIN73378	4	0,85	2,3	0,89 €
100-005	4x0,85MM fekete, PA12 PHL DIN73378, töltött	4	0,85	2,3	1,35 €
104-203	Insert 4mm csőbetét	2,3		1,5	0,12 €
106-203	Insert 6mm csőbetét	3,5		2,5	0,15 €
5501201	TUBE-COPPER 4 M X0.5 (KG), hajlékony rézcső	4	0,5	3	4,00 €
581000	Steel bundy 8x0,7mm, acélcső réz bevonattal	4	0,5	3	4,00 €
100-111	Acélcső 6x1mm	6	1	4	3,50 €
100-811	Acélcső 8x1mm	6	1	4	4,00 €

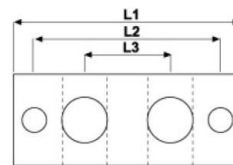

Zsírzó blokkok

Cikkszám	Leírás	L1	L2	L3	Ár/Price
Part Number	Description				EUR
100-211	Zsírzóblokk 1 kimenet	30			8,85 €
100-212	Zsírzóblokk 2 kimenet	60	50	22	11,71 €
100-213	Zsírzóblokk 3 kimenet	80	74	22	17,13 €
100-214	Zsírzóblokk 4 kimenet	106	96	22	21,41 €
100-215	Zsírzóblokk 5 kimenet	128	118	22	25,41 €
100-216	Zsírzóblokk 6 kimenet	150	140	22	29,12 €
100-218	Zsírzóblokk 8 kimenet	194	184	22	34,88 €



Záródugók

Cikkszám	Leírás	d1	sw	Ár / Price
Part Number	Description			EUR
100-243	Záródugó M10x1	10X1	5	0,93 €
100-243-SW	Záródugó M10x1, fekete	10X1	5	2,01 €
91144	Záródugó R 1/8"	1/8"		0,70 €

Töltőcsatlakozók

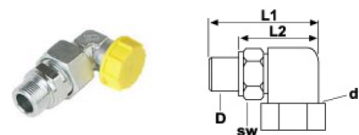

Cikkszám	Leírás	Megjegyzés Comment	Ár / Price
Part Number	Description		EUR
100-203	Töltőcsatlakozó	D-22x1,5 / d1-26x1,5 / L1-71mm	29,12 €
100-203-1	Töltőcsatlakozó	D-22x1,5 / d1-26x1,5 / L1-93mm	31,78 €
100-203-2	Töltőcsatlakozó	D-22x1,5 / d1-26x1,5 / L1-112mm	35,49 €

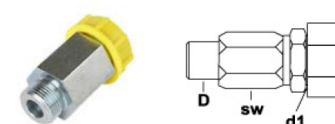

100-202	Töltőcsatlakozó	D-22x1,5 / d1-26x1,5 / L1-38mm	7,14 €
100-202-1	Töltőcsatlakozó	D-22x1,5 / d1-26x1,5 / L1-55mm	13,91 €
100-202-2	Töltőcsatlakozó	D-22x1,5 / d1-26x1,5 / L1-75mm	16,22 €



100-205-1/4	Töltőcsatlakozó	D-28 / d-1/4 / L1-57mm	24,27 €
100-205-3/8	Töltőcsatlakozó	D-28 / d-3/8 / L1-64mm	24,27 €

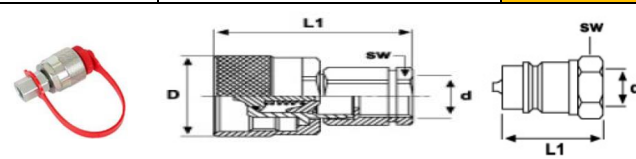

100-206-1/4	Töltőcsatlakozó	D-28 / d-1/4 / L1-36mm	9,00 €
100-206-3/8	Töltőcsatlakozó	D-28 / d-3/8 / L1-43mm	11,39 €

100-234	Töltőcsatlakozó	d-1/4 / D-34 / L1-60mm	21,81 €
---------	-----------------	------------------------	---------

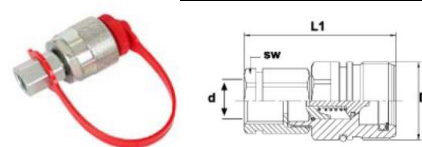

100-224	Töltőcsatlakozó	d-1/4 / D-24 / L1-60mm	21,81 €
---------	-----------------	------------------------	---------

100-200	Töltőcsatlakozó: Beka-Max, Vogel, Komatsu, és Caterpillar pumpákhoz	M20x1,5	21,41 €
100-208	Töltőcsatlakozó: Dropsa Lincoln pumpákhoz	M22x1,5	21,41 €
100-201	Töltő pumpa	gyors-szárral	71,08 €
100-204	Töltő pumpa	M26x1,5	64,90 €



Adapterek, kiemelők és menet átalakító elemek



1. Kiemelő adapterek

Cikkszám	Leírás	Cső d	d1	d2	L1	L2	L3	sw	Ár / Price
Part Number	Description								EUR
100-120	M8x1 / M6x1 / 18MM D4	4	6x1	8x1	18	8	10	11	1,63 €
100-130	M8x1 / M8x1 / 18MM D4	4	8x1	8x1	18	8	10	11	1,22 €
100-132	M8x1 / M8x1 / 32MM D4	4	8x1	8x1	32	22	10	11	2,19 €
100-135	M8x1 / M8x1 / 62,5MM D4	4	8x1	8x1	62,5	62,5	10	11	2,78 €
100-137	M8x1 / M10x1 / 23MM D6	6	8x1	10x1	23	12	11	13	1,96 €
100-140	M10x1 / M8x1 / 18MM D4	4	10x1	8x1	18	8	10	11	1,44 €
100-142	M10x1 / M10x1 / 18MM D6	6	10x1	10x1	18	7	11	13	1,44 €
100-141	M10x1 / M10x1 / 23MM D6	6	10x1	10x1	23	12	11	13	1,44 €
100-145	M10x1 / M10x1 / 35MM D6	6	10x1	10x1	35	24	11	13	2,00 €
100-143	M10x1 / M10x1 / 40MM D6	6	10x1	10x1	40	29	11	13	2,28 €
100-146	M10x1 / M10x1 / 50MM D6	6	10x1	10x1	50	39	11	13	2,83 €
100-151	R1/8 / M10x1 / 18MM D6		1/8"	10x1	18	7	11	13	1,22 €
100-152	R1/8 / R1/8 / 18MM D6	6	1/8"	1/8"	18	7	11	13	1,44 €
100-155	R1/8 / M8x1 / 18MM D4	4	1/8"	8x1	18	7	11	13	1,22 €
100-148	R1/8 / R1/8 / 23MM D6		1/8"	1/8"	23	12	11	13	1,44 €
100-156	B R1/8 / K R1/8 / 30MM D6	6	1/8"	1/8"	30		12	13	1,93 €
100-149	R1/8 / R1/8 / 35MM D6		1/8"	1/8"	35	23	12	13	2,00 €
100-157	B R1/8 / K R1/8 / 41MM D6	6	1/8"	1/8"	41		12	13	2,00 €
100-154	B R1/8 / K R1/8 / 45MM D6	6	1/8"	1/8"	45		12	13	2,53 €
100-153	R1/8 / R1/8 / 50MM D6		1/8"	1/8"	50	38	12	13	2,83 €
100-144	R1/4 / M10x1 / 20MM D6	6	1/4"	10x1	20	9	11	17	2,35 €
100-147	R1/4 / R1/8 / 20MM D6		1/4"	1/8"	20	9	11	17	2,35 €
100-162	R1/8 / R1/4 / 20MM D7		1/8"	1/4"	22	8	14	17	1,59 €
100-160	R3/8 / R1/4 / 20MM D7		1/4"	3/8"	27	11	16	22	2,35 €
100-161	R1/4 / R1/4 / 25MM D7		1/4"	1/4"	25	11	16	22	2,35 €
100-186	R1/4 / R1/4 / 85MM D7		1/4"	1/4"	85	11	16	22	3,85 €



2. Szorítóhüvelyek és DD vágógyűrűk

Cikkszám	Leírás	D	D1	L	sw	Ár / Price
Part Number	Description					EUR
104-215-MS	Vágógyűrű 4MM, DD	4		5,5		0,19 €
106-215-MS	Vágógyűrű 6MM, DD	6		7		0,23 €
104-205	Szorítóhüvely M8x1	4	8x1	10	8	0,56 €
106-205	Szorítóhüvely M10x1	6	10x1	14	10	0,46 €
92052	Szorítóhüvely R 1/8"	6	1/8"	14	10	0,58 €
91354	Szorítóhüvely R 5/16"	4	5/16"			0,28 €

3. 45° Adapterek

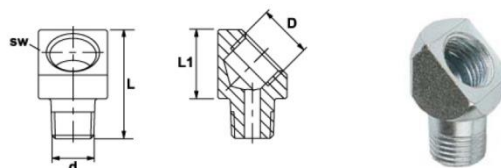

Cikkszám	Leírás	D	d	L	L1	sw	Ár / Price
Part Number	Description						EUR
100-822	M8x1 / M8x1	8x1	8x1	23	13	13	2,04 €
100-823	M10x1 / M8x1	8x1	10x1	23	13	13	2,04 €
100-833	M10x / M10x1	10x1	10x1	23	13	13	2,04 €
100-844	R1/8 / R1/8	1/8"	1/8"	23	13	13	2,04 €
100-855	R1/4 K / R1/4 BSP B	1/4"	1/4"	33	18	17	Ask

4. 90° Adapterek

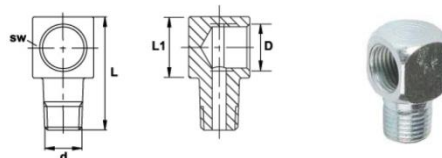

Cikkszám	Leírás	D	d	L	L1	sw	Ár / Price
Part Number	Description						EUR
100-711	M6x1 K / M6x1 B	6x1	6x1	23	13	12	2,12 €
100-721	M8x1 K / M6x1 B	8x1	6x1	23	13	12	2,04 €
100-722	M8x1 K / M8x1 B	8x1	8x1	23	13	12	2,04 €
100-723	M8x1 K / M10x1 B	8x1	10x1	23	13	12	2,04 €
100-733	M10x1 K / M10x1 B	10x1	10x1	23	13	13	2,04 €
100-744	R1/8 BSP K / R1/8 BSP B	1/8"	1/8"	23	13	13	2,04 €
100-724	M8x1 K / R1/8 BSP B	8x1	1/8"	23	13	12	2,04 €
100-755	R1/4 K / R1/4 BSP B	1/4"	1/4"	33	18	17	3,44 €

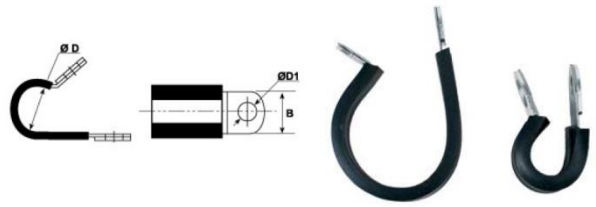

5. Csőbilincsek

Cikkszám	Leírás	D1	B	Ár / Price
Part Number	Description			EUR
100-506	Gumis csőbilincs 6mm	5,3	12	0,75 €
100-509	Gumis csőbilincs 9mm	5,3	12	0,75 €
100-512	Gumis csőbilincs 12mm	5,3	12	0,75 €
100-515	Gumis csőbilincs 15MM D5,3MM	100		0,75 €
100-518	Gumis csőbilincs 18MM D5,3MM	100		0,80 €
100-522	Gumis csőbilincs 22MM D5,3MM	50		0,80 €
100-525	Gumis csőbilincs 25MM D5,3MM	50		0,80 €
100-606	Gumis csőbilincs 6MM D6,4MM	100		0,75 €
100-609	Gumis csőbilincs 9MM D6,4MM	100		0,75 €
100-610	Gumis csőbilincs 10MM D6,4MM	100		0,75 €
100-612	Gumis csőbilincs 12MM D6,4MM	100		0,75 €
100-615	Gumis csőbilincs 15MM D6,4MM	100		0,75 €
100-618	Gumis csőbilincs 18MM D6,4MM	50		0,82 €
100-620	Gumis csőbilincs 20MM D6,4MM	50		0,82 €
100-622	Gumis csőbilincs 22MM D6,4MM	50		0,82 €
100-625	Gumis csőbilincs 25MM D6,4MM	50		0,82 €
100-629	Gumis csőbilincs 29MM D6,4MM	50		0,82 €
111 151	Csőbilincs fém 1 X 4	5	12	0,12 €
111 201	Csőbilincs fém 1 X 6	5	12	0,50 €
111 202	Csőbilincs fém 2 X 6	5	12	0,12 €
111 251	Csőbilincs fém 1 X 8	5	12	0,13 €
111 252	Csőbilincs fém 2 X 8	5	12	0,15 €

6. Csővédő, lépésálló csőbandázs



Cikkszám	Leírás			Ár/ Price
Part Number	Description			
100-030	Védőcső 10MM	Gégecső		1,29 €
100-031	Védőcső 12MM	Gégecső		1,26 €
100-040	Lépésálló műanyag spirál 6MM	Bandázs		1,09 €
100-041	Lépésálló műanyag spirál 11,5MM	Bandázs		1,24 €
Cikkszám	Leírás			Ár/ Price
Part Number	Description			
111 151	csőbilincs 1x4	fél bilincs		0,11 €
111 201	csőbilincs 1x6	fél bilincs		0,11 €
111 251	csőbilincs 1x8	fél bilincs		0,12 €
111 152	csőbilincs 2x4	bilincs		0,11 €
111 153	csőbilincs 3x4	bilincs		0,11 €
111 202	csőbilincs 2x6	bilincs		0,11 €
111 252	csőbilincs 2x8	bilincs		0,14 €



Elektro-kémiai adagolású kenőpatronok

1. PULSARLUBE "C"

Gázos, 1-3-6-12 hónap, -20°C + 55°C, 5bar, EX T4 + IP68

Cikkszám	Megnevezés	Leírás	Listaár EURO
KLT 200C/PL 1	250 cc	NLGI 2 gépszír	32,00 €
KLT 200C/PL 2	250 cc	Heavy Duty zsír - nagyterhelésű kea.	32,00 €
KLT 200C/PL 3	250 cc	High Speed zsír - nagy sebességhez	37,00 €
KLT 200C/PL 4	250 cc	Food Grease - NSF H1 élelmiszeripari	39,00 €
KLT 200C/PL 5	250 cc	High Temp - hőálló	39,00 €
KLT 200C/EMPTY	250 cc	Üres patron	22,00 €
KLT 100C/PL 1	125 cc	NLGI 2 gépszír	25,00 €
KLT 100C/PL 2	125 cc	Heavy Duty zsír - nagyterhelésű kea.	25,00 €
KLT 100C/PL 3	125 cc	High Speed zsír - nagy sebességhez	29,00 €
KLT 100C/PL 4	125 cc	Food Grease - NSF H1 élelmiszeripari	29,00 €
	125 cc	High Temp - hőálló	31,00 €
KLT 100C/EMPTY	125 cc	Üres patron	19,90 €

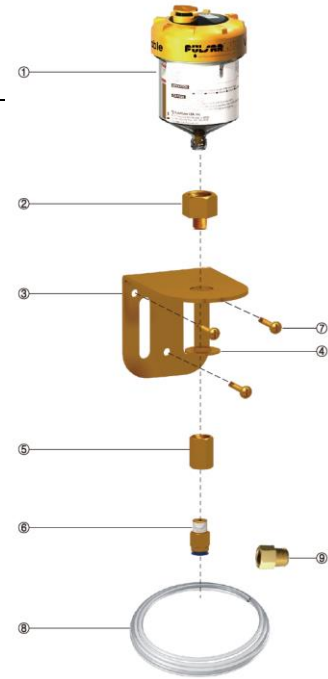

2. PULSARLUBE „S”

Rugós zsírzó, -23°C + 120°C, 1/4" csatlakozás, d67mm x 129mm



Cikkszám	Megnevezés	Leírás	Listaár EURO
S100/EMPTY	100 cc	üres zsírzószelence	18,00 €
1000RC-1	Kenőpont kivezetés szett - 30cm távolságra, konzollal	1 Point Remote (Pulsarlube V)	22,00 €



3. PULSARLUBE „E”

Gázos, 1-3-6-12 hónap, -20°C + 55°C, 5bar, EX T4 + IP65

Cikkszám	Megnevezés	Leírás	Listaár EURO
E60/PL1	60 cc	NLGI 2 gépszír	20,90 €
E60/PL4	60 cc	Food Grease - NSF H1 élelmiszeripari	23,90 €
E60/PL5	60 cc	High Temp - hőálló	23,90 €
E60/EMPTY	60 cc	Üres patron	18,50 €
E60/OL1	60 cc	Medium Temp Oil - általános láncolaj	23,80 €
E60/OL4	60 cc	Food Grade Oil (NSF H1)	25,90 €
E120/PL1	120 cc	NLGI 2 gépszír	22,90 €
E120/PL4	120 cc	Food Grease - NSF H1 élelmiszeripari	26,50 €
E120/PL5	120 cc	High Temp - hőálló	26,50 €
E120/EMPTY	120 cc	Üres patron	19,90 €
E120/OL1	120 cc	Medium Temp Oil - általános láncolaj	24,90 €
E120/OL4	120 cc	Food Grade Oil (NSF H1)	28,50 €
E120/OL5	120 cc	High Temp Oil	28,50 €
E240/PL1	240 CC	NLGI 2 gépszír	26,50 €
E240/PL4	240 CC	Food Grease - NSF H1 élelmiszeripari	30,50 €
E240/PL5	240 CC	High Temp - hőálló	30,50 €
E240/EMPTY	240 CC	Üres patron	21,90 €
E240/OL1	240 CC	Medium Temp Oil - általános láncolaj	28,50 €
E240/OL4	240 CC	Food Grade Oil (NSF H1)	32,50 €
E240/OL5	240 CC	High Temp Oil	32,50 €

Elektro-mechanikai adagolású kenőpatronok



1. PULSARLUBE „M”

Elektro-mechanikus, -15°C +60°C Alkáli; -40°C +60°C Lithium, 1/2 - 24 hónap, 30/60 bar, IP54

Cikkszám	Megnevezés	Leírás	Listaár EURO
M60/PL1	60 cc	NLGI 2 gépszír	132,90 €
M60/PL4	60 cc	Food Grease - NSF H1 élelmiszeripari	134,50 €
M60/PL5	60 cc	High Temp - hőálló	134,50 €
M60/EMPTY	60 cc	Üres patron	131,80 €
M125/PL1	125 CC	NLGI 2 gépszír	135,90 €
M125/PL4	125 CC	Food Grease - NSF H1 élelmiszeripari	137,90 €
M125/PL5	125 CC	High Temp - hőálló	137,90 €
M125/EMPTY	125 CC	Üres patron	133,90 €
M250/PL1	250 CC	NLGI 2 gépszír	142,90 €
M250/PL4	250 CC	Food Grease - NSF H1 élelmiszeripari	146,90 €
M250/PL5	250 CC	High Temp - hőálló	146,90 €
M250/EMPTY	250 CC	Üres patron	137,90 €
M500/PL1	500 CC	NLGI 2 gépszír	171,50 €
M500/PL4	500 CC	Food Grease - NSF H1 élelmiszeripari	180,50 €
M500/PL5	500 CC	High Temp - hőálló	180,50 €
M500/EMPTY	500 CC	Üres patron	162,90 €

a) Kíttek PULSARLUBE „M” – töltve

Cikkszám	Megnevezés	Leírás	Listaár EURO
SV60/PL 1	60 cc Alkáli	NLGI 2 gépszír	12,00 €
SV60/PL 4	60 cc Alkáli	Food Grease - NSF H1 élelmiszeripari	14,00 €
SV60/PL 5	60 cc Alkáli	High Temp - hőálló	14,00 €
SV60/EMPTY	60 cc Alkáli	Üres patron	11,00 €
SV125/PL 1	125 cc Alkáli	NLGI 2 gépszír	15,00 €
SV125/PL 4	125 cc Alkáli	Food Grease - NSF H1 élelmiszeripari	17,00 €
SV125/PL 5	125 cc Alkáli	High Temp - hőálló	17,00 €
SV125/EMPTY	125 cc Alkáli	Üres patron	12,00 €
SV250/PL 1	250 cc Alkáli	NLGI 2 gépszír	19,00 €
SV250/PL 4	250 cc Alkáli	Food Grease - NSF H1 élelmiszeripari	24,00 €
SV250/PL 5	250 cc Alkáli	High Temp - hőálló	24,00 €
SV250/EMPTY	250 cc Alkáli	Üres patron	14,00 €
SV502/PL 1	500 cc Alkáli	NLGI 2 gépszír	25,00 €
SV502/PL 4	500 cc Alkáli	Food Grease - NSF H1 élelmiszeripari	34,00 €
SV502/PL 5	500 cc Alkáli	High Temp - hőálló	34,00 €
SV502/EMPTY	500 cc Alkáli	Üres patron	16,00 €
SV503/PL 1	500 cc Lithium	NLGI 2 gépszír	48,00 €
SV503/PL 4	500 cc Lithium	Food Grease - NSF H1 élelmiszeripari	57,00 €
SV503/PL 5	500 cc Lithium	High Temp - hőálló	57,00 €
SV503/EMPTY	500 cc Lithium	Üres patron	39,00 €

2. PULSARLUBE „MSP” - Kíttek

Szinkronizált verzió – KÜLSŐ TÁPEGYSÉG, AC 110- 440V 0,5W vagy DC 24V, 5,0V 2A output signal, Red-LED display "ON"

Cikkszám	Megnevezés	Leírás	Listaár EURO
OL500/MSP/VAC	500 cc	komplett kitt, Alkáli	219,00 €
OL500/MSP/VDC	500 cc	komplett kitt, Alkáli	209,00 €
MSP 500/MAIN/VAC	500 cc	komplett kitt, Alkáli	205,00 €
MSP 500/MAIN/VDC	500 cc	komplett kitt, Alkáli	195,00 €
MSP 250/MAIN/VAC	250 cc	komplett kitt, Alkáli	179,00 €
MSP 250/MAIN/VDC	250 cc	komplett kitt, Alkáli	169,00 €
MSP 125/MAIN/VAC	125 cc	komplett kitt, Alkáli	169,00 €
MSP 125/MAIN/VDC	125 cc	komplett kitt, Alkáli	166,00 €
MSP 60/MAIN/VAC	60 cc	komplett kitt, Alkáli	169,00 €
MSP 60/MAIN/VDC	60 cc	komplett kitt, Alkáli	159,00 €

3. PULSARLUBE "OL"

Olajkenő, -15°C +60°C Alkáli, -40°C + 60°C Lithium, 1/2 - 24 hónap, 10bar, 150-10000 cSt

OL500	500 cc	komplett kitt, Alkáli	170,00 €
-------	--------	-----------------------	----------

Elektro-mechanikus és elektro-kémiai adagolók tartozékai

Cikkszám	Megnevezés	Leírás	Listaár
ACCESSORIES			EUR
B 001		Standard akku csomag	9,00 €
LB 001		Lithium akku csomag	29,00 €
H 125		M 125 ház	10,00 €
H 250		M 250 ház	12,00 €
H 500		M 500 ház	15,00 €
D 125		125 cc porvédő	2,50 €
D 250		250 cc porvédő	3,50 €
D 500		500 cc porvédő	4,50 €
P 125		Zsírpatron 125 cc	2,50 €
P 250		Zsírpatron 250 cc	3,50 €
P 500		Zsírpatron 500 cc	4,50 €

VDC		External Power Supplier for MSP	45,00 €
			37,00 €
1000RC-1	M / M-EX / MSP	1 Point Remote (Pulsarlube C, V models)	20,00 €
1000RO-1		Single Point Remote Install Kit for Oil (Low Temperature)	30,00 €
1250RC-1		1 Point Remote (Pulsarlube M)	25,00 €
1250MD-2		2 Point Remote&Multi (Pulsarlube M)	149,00 €
1250MD-3		3 Point Remote&Multi (Pulsarlube M)	159,00 €
1250MD-4		4 Point Remote&Multi (Pulsarlube M)	144,00 €
1250MD-5		5 Point Remote&Multi (Pulsarlube M)	169,00 €
1250MD-6		6 Point Remote&Multi (Pulsarlube M)	159,00 €
1250MD-7		7 Point Remote&Multi (Pulsarlube M)	189,00 €
1250MD-8		8 Point Remote&Multi (Pulsarlube M)	175,00 €
1250RO-1		1 Point Remote (OL500)	20,00 €
1250RO-2		2 Point Remote&Multi (OL500)	50,00 €
1250RO-3		3 Point Remote&Multi (OL500)	60,00 €
1250RO-4		4 Point Remote&Multi (OL500)	70,00 €
2000RC-1			14,00 €
C030			34,00 €
C031			34,00 €
C032			84,00 €
C033			70,00 €
C034			14,00 €
C035			14,00 €
A 001		Redukció 3/8" > 1/4"	2,50 €
A 002		Redukció 3/8" > 1/8"	2,50 €
A 003		Reducer, 1/4"F x M6 x 1.0 M Adaptor (Steel)	3,50 €
A 004		Reducer, 1/4"F x M8 x 1.25 M Adaptor (Steel)	3,50 €
A 005		Reducer, 1/4"F x 1/8" M Adaptor (Brass)	3,50 €
A 006		Reducer, 1/4"F x 3/8" M Adaptor (Brass)	3,50 €
A 028		Reducer, 1/4"F x 1/4" M Adaptor (Brass)	3,50 €

A 030		Reducer, 1/4"F x M8 x 1.0 M Adaptor (Steel)	3,50 €
A 031		Reducer, 1/4"F x M10 x 1.0 M Adaptor (Brass)	3,50 €
A 032		Reducer, 1/4"F x M10 x 1.5 M Adaptor (Brass)	3,50 €
A 033		Reducer, 1/4"F x M12 x 1.5 M Adaptor (Brass)	3,50 €
A 034		Reducer, 1/4"F x M12 x 1.75 M Adaptor (Brass)	3,50 €
A 011		Karmantyú 1/4"	4,00 €
A 012		Karmantyú 1/8"	2,00 €
A 106		Közdarab elosztóhoz 1/8 x 1/8 x 50mm	2,00 €
A 107		Közdarab elosztóhoz 1/8 x 1/8 x 100mm	2,50 €
A 239		Tube Fitting, Push-In Type, PC8-PT1/8"M	3,00 €
A 240		Tube Fitting, Push-In Type, PC6-PT1/8"M	3,00 €
A 019		90° Elbow, 1/4" F X 1/4" F Adaptor (Brass)	2,50 €
A 020		90° Elbow, 1/8" F X 1/8" F Adaptor (Brass)	3,00 €
A 021		90° Elbow, 1/4" M X 1/4" F Adaptor (Brass)	2,00 €
A 022		90° Elbow, 1/8" M X 1/8" F Adaptor (Brass)	2,50 €
A 023		45° Elbow, 1/4" M X 1/4" F Adaptor (Brass)	3,00 €
A 024		45° Elbow, 1/8" M X 1/8" F Adaptor (Brass)	2,50 €
A 026		Reducer, 1/8" F x M8 x 1.25 M Adaptor (Brass)	2,50 €
A 027		Reducer, 1/8" F x UNF 1/4" (6.35mm) M Adaptor (Brass)	4,50 €
A 231		90° Tube Fitting, Push-In Type, PC8-PT1/8"M	2,50 €
A 232		90° Tube Fitting, Push-In Type, PC6-PT1/8"M	2,00 €
A 233		90° Tube Fitting, Push-In Type, PC8-PT1/4"M	2,00 €
A 234		90° Tube Fitting, Push-In Type, PC6-PT1/4"M	2,00 €
A 235		Tube Fitting, Push-In Type, PC8-PT3/8"M	2,00 €
A 236		Tube Fitting, Push-In Type, PC6-PT3/8"M	2,00 €
A 237		Tube Fitting, Push-In Type, PC8-PT1/4"M	2,00 €
A 238		Tube Fitting, Push-In Type, PC6-PT1/4"M	2,00 €
A 239-90		Push-in fitting connector: PC8-PT 1/8"M 90Deg	3,00 €
A 240-90		Push-in fitting connector: PC6-PT 1/8"M 90Deg	3,00 €
A 245		Push-in Gyorscsatlakozó 8mm x 1/8" egyenes	Ask
A 245-90		Push-in Gyorscsatlakozó 8mm x 1/8" könyök	Ask
A 212-1		5/16" (8mm) műa.tömlő, zsírral töltött, 1 m	4,00 €
A 214-1		1/4" (6mm) műa.tömlő, zsírral töltött, 3 m	5,00 €
B 011		U-4R elosztó blokk, zsír	85,00 €
B 012		U-6R elosztó blokk, zsír	90,00 €
B 013		U-8R elosztó blokk, zsír	90,00 €
B 014		Cross Bridge, külső áthidaló elem	14,00 €
B 002		Konzol elosztóhoz	5,00 €
B 003		Olajecset konzol	7,00 €
B 004		Adjustable Stainless Steel Clamp (Max. Dia. 92mm)	14,00 €
B 005		Heavy Duty Stainless Steel Mounting Bracket, "L" Shape	9,00 €
B 006		Heavy Duty Stainless Steel Mounting Clamp & Bracket Kit	24,00 €
B 057		Washer	0,30 €
B 058		Tooth Washer	0,30 €
B 051			0,20 €
B052			0,30 €
C 001		Olajecset 2", lapos nylon 1/8"	19,00 €
C 013		Oil Brush, 2" Flat Stainless Steel, NPT1/8"M	59,00 €
C 002		Olajecset 1", d20mm, nylon 1/8"	19,00 €
C 014		Oil Brush, 1" Round Stainless Steel, NPT1/8"M	49,00 €
C 003		Disztribútor 6(4P) M8 x 1P	10,00 €

C 004		Szűkítőszelep Spray	6,00 €
C 005		Záródugó M8 x 1P	1,00 €
C 006		Redukció 1/8" > M8 x 1P	3,00 €

Automata Kenőrendszerek

1. Dropsa Bravo kenőszivattyú

Szállítás: 2,8ccm/min, 9 - 36V unipoláris, min. 3 kg, timer/ciklus vezérlés

Cikkszám	Leírás	Megjegyzés	Ár/Price
Part Number	Description	Comment	EUR
888117	Tartályfedél - Dropsa Bravo		26,70 €
888116	Tartály bővítő-elem	akár 20-23 kg-is bővíthető	82,26 €
888058c	Dugattyúelem	beépített biztonsági szeleppel	99,44 €
3314445	Nyomógomb tasztatúra		21,61 €
1643133	Vezérlőpanel		138,39 €
888059	Elektromos csatlakozó panel 4x		85,73 €
18921	Tartályelem tömítés (olajakhoz)		2,20 €
100-208	Gyorstöltő adapter kézi betöltőhöz		22,10 €
100-201	Kézi gyorstöltő 400g zsírpátronhoz		73,37 €



2. Lincoln P203 kenőszivattyú

Szállítás: 2,8ccm/min, 12V vagy 24V, min. 2 kg, timer-idővezérlés

Cikkszám	Leírás	Megjegyzés	Ár/Price
Part Number	Description	Comment	EUR
544-31996-1	Tartályelem 2kb XN		79,68 €
600-26876-2	Dugattyúelem		51,29 €
236-13891-1	Vezérlőpanel		96,45 €
624-28894-1	Biztonsági szelep 350bar		67,88 €
100-208	Gyorstöltő adapter kézi betöltőhöz		22,10 €
100-201	Kézi gyorstöltő 400g zsírpátronhoz		73,37 €



3. Bekamax EP 1 kenőszivattyú

Szállítás: 1,7 ccm/min, 12V vagy 24V, min. 1,9 kg, timer-idővezérlés

Cikkszám	Leírás	Megjegyzés	Ár/Price
Part Number	Description	Comment	EUR
	Tartályelem 1,9 Ltr		42,40 €
	Dugattyúelem PE120		102,00 €
40201	Dugattyúelem + biztonsági szelep PE 120		132,00 €
	Biztonsági szelep		54,57 €
	Vezérlőegység házzal		377,50 €
	Műanyag ház		75,60 €
100-200	Gyorstöltő adapter kézi betöltőhöz		22,10 €
100-201	Kézi gyorstöltő 400g zsírpátronhoz		73,37 €



4. Vogel KFGS kenőszivattyú (Komatsu, Caterpillar)

Szállítás: 1,7 ccm/min, 12V vagy 24V, min. 3 kg, timer-idővezérlés

Cikkszám	Leírás	Megjegyzés	Ár/Price
Part Number	Description	Comment	EUR
	Tartályelem 3 L		152,00 €
	Tartálytető		14,00 €
8502221	Dugattyúelem		40,00 €
	Beépített vezérlő		283,00 €
	Nyomógombos kijelző		121,00 €
100-200	Gyorstöltő adapter kézi betöltőhöz		22,10 €
100-201	Kézi gyorstöltő 400g zsírpatronhoz		73,37 €



Automata kenőrendszerek egyéb alkatrészei

1. Egyéb kiegészítők

Cikkszám	Leírás	Ár / Price
Part Number	Description	EUR
1655305	Ultrasensor SMX	159,00 €
1655301	Ultrasensor SMP	159,00 €
39999	Ultraszenzor csatlakozó M12x1	24,85 €
6265	Manifold 1 kimenet egysoros	5,87 €
6266	Manifold 2 kimenet egysoros	7,34 €
6267	Manifold 3 kimenet egysoros	8,80 €
6268	Manifold 4 kimenet egysoros	10,05 €
6269	Manifold 5 kimenet egysoros	11,55 €
6274	Manifold 6 kimenet egysoros	12,98 €
6210	Manifold 12 kimenet kétsoros	27,97 €
644618	SMP záródugó	5,46 €
644619	Réz tömítőgyűrű SMPM záródugóhoz	0,41 €
911144	SMX záródugó	0,66 €

Kenőanyagok

1. Kenőzsírok

Cikkszám	Description	Kiszerezés (liter/kg)	Ár/Price (L/kg)	Ár/Price (kiszerezés)
Part Number	Leírás			EUR
Beslux Plex H2	magas hőmérsékletű csapágyak	25 kg	13,00 €	65,00 €
	magas hőmérsékletű csapágyak	45 kg	12,00 €	540,00 €
Precision XL EP-00	A PRECISION XL EP00 egy NLGI 00 fél fluid lítium zsír a központositott fedélzeti teherautó-alvázkenési rendszerekhez kifejlesztve.	17 kg	12,80 €	217,60 €
		54 kg	12,88 €	695,52 €
		175 kg	12,42 €	2 173,50 €
Precision XL EP-2	A PRECISION™ zsírok akár 3-szor tovább tartanak (ASTM D3527), mint a vezető versenytárs márkák, miközben fejlett védelmet biztosítanak és segítik csökkenteni a karbantartási költségeket. Hőmérsékleti tartomány: -35°C/-31°F és 100°C/212°F között. Megfelel a következő gyártmányokhoz: Groeneveld, Dropsa, Lincoln, Vogel, Beka-Max, Komatsu és Caterpillar	0,4 kg	1,60 €	4,00 €
		17 kg	7,00 €	119,00 €
		54 kg	6,70 €	361,80 €
		175 kg	6,40 €	1 120,00 €
Brugarolas G.A.N 850 EP-0	Univerzális lítium zsír csapágyak, csúszócsapágyak kenésére, ill. általános kenésre nehéz terhelési körülmények esetén. Magas minőségű és nagyon jó kenőképességet biztosít. Az üzemi hőmérséklet -25°C-tól +120°C-ig terjed.	18 kg	6,00 €	108,00 €
Brugarolas G.A.N 850 EP-2	u.a.	18 kg	6,00 €	108,00 €
		5 kg	7,00 €	35,00 €

2. Kenőolajok

Beslux Atox 68	lánckenő olaj	5 L	9,10 €	45,50 €
----------------	---------------	-----	--------	---------

Kiegészítő információk

- Az árak nettó – 27% ÁFA nélküli – egységárak, fco. Kecskemét
- A megrendelés darabonként vagy folyóméterben, jelölve egységcsomagban adható fel
- Az árlista a csomagolás és a szállítás költségeit nem tartalmazza
 - Csomagolás: papírdobozban 790 Ft + ÁFA / db
 - Postaköltség: megkezdett 10 kg-onként 1800 Ft + ÁFA (5,50 €)
- Szállítási határidők:
 - Standard termékek esetén max. 1 hét, egyéb termékeknél max. 2 hét.
- Feladás naponta – a 13 óráig beérkezett megrendeléseket a raktárkészlet erejéig még aznap feladjuk, a DPD futár a következő munkanapon 12 óráig kiszállítja.

Megrendelések feladása

- telefonon +3670 883 1573
- emailben info@euroscale.hu

A megrendelésben a cikkszámot és a rendelt darabszámot kérjük feltüntetni!

Információs telefonszám a pontos kiválasztáshoz:

+3670 640 8888 vagy **+3670 660 7 660**

További alkatrészek/szolgáltatások egyedileg rendelhetőek meg:

- Kenőrendszer diagnosztikai vizsgálat: szivattyú és elosztók bemérése, felülvizsgálata, dugulások elhárítása

Keresse fel online katalógusunkat, ahol részletesebben és bővebben tájékozódhat kínálatunkról.

WWW.ZSIRZOALKATRESZ.HU

További, kiegészítő termékeinkért keressen minket!

